

大口徑フネンパイプ
FP200A シリーズ
FP250A シリーズ

FUNEN

大口径フネンパイプ FP200A シリーズ

遮煙性、遮音性、防露性を備えた鋼管類に代わる樹脂系排水管

発売以来「耐火系200A」の樹脂系排水管として大流量合流排水管や通気管・雨水管など鋼管類に代わる新たな選択肢として高い評価をいただいております。

■ 重量比較

FP/金属製配管比較		直管 (2.21m)		継手 (個)	
		内管 VU	内管 VP	DS	45L
重量比 (kg)	D-VA・MD	49.9		14.7	16.9
	FP 200A	33.9	41.6	5.6	8.0
		68 %	83 %	38 %	47 %

・さらに、防露施工不要で遮音効果も向上します。

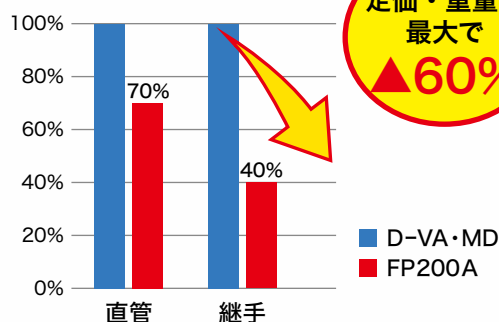

■ 規格

※FP200Aシリーズは受注生産品です。予め納期をご確認のうえご注文ください。

● パイプ

品 種	品 名	備 考
フネンパイプ	FP 200 × 2000 (VU)	
	FP 200 × 2000 (VP)	

● 管継手

品 種	品 種	サイズ	箱入数	備 考
VU 段差 (VU)	DS-U	200	2	
	45L-U	200	2	
	DL-U	200	1	
	LL-U	200	1	
	IN-U	200×150	2	
	DT-U	200	1	
	LT-U	200×150	1	
	LT-U	200	1	
	45Y-U	200	1	
VP 段差 (DV)	DS-D	200	2	
	45L-D	200	2	
	DL-D	200	1	
	LL-D	200	1	45L-D連結品
	IN-D	200×150	2	
	DT-D	200	1	
	LT	200、200×150		(※1)
	45Y	200		
関連継手	LES	200	1	伸縮やりとり継手
	UPS	200	2	段差変換ソケット
	CO	200	2	掃除口
FP 200A 配管治具			1	



- 国土交通大臣認定
床：PS060FL-0947
壁：PS060WL-0998, PS060WL-1000(中空壁)
- 日本消防設備安全センター性能評定
床：KK29-029・RK29-003
壁：KK30-015(ALC)・KK30-007(中空壁)

(※1) DV規格の設定がございません。

VP管との接続で段差懸念がある場合は、「LT-U・45Y-U」と「UPS」を併用してください。その際、接続位置により芯ズレを生じることがありますので事前に寸法図をご確認ください。

フネンパイプ200A規格

200A直管の規格

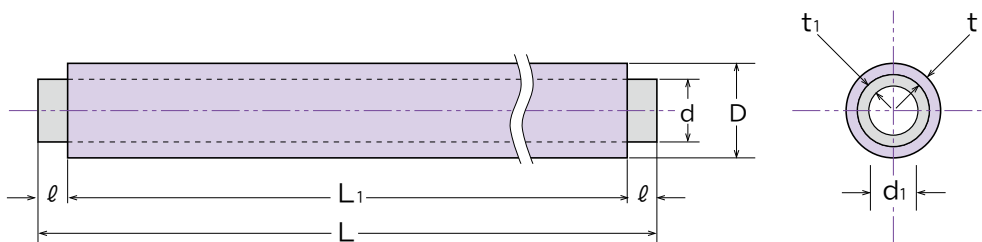

単位mm

	塩化ビニル管				繊維混入モルタル管			挿入寸法	重量 (kg)
	基本寸法外径 d	内径 d1	厚さ t1	長さ L	近似外径 D	厚さ t	長さ L1	ℓ	
FP 200×2000 VU	216	202	6.5	2,210	237	8.0	2,000	105	33.9
FP 200×2000 VP	216	194	10.3	2,210	237	8.0	2,000	105	41.6

200A管継手の規格

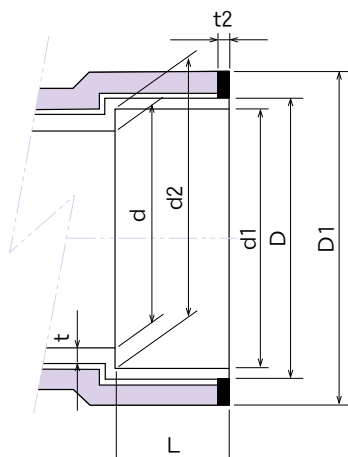

区分	継手種類	内管塩ビ規格	
VU段差 (VU)	DS、45L、LL IN、DT、LT、45Y	AS12	塩化ビニル管・継手協会規格
	LES	AS19	
	DL	塩ビメーカー規格品	
VP段差 (DV)	DS、45L、DL IN、DT		
その他継手	UPS、CO		

単位mm

	受け口			D	ストッパ内径 d	厚さ t	受け口外径 D1	メジリング厚さ t2
	d1	d2	L					
	基本寸法	基本寸法	基本寸法					
VU段差 (VU)	217	215	105+2	227	202	5.5	264	4
VP段差 (DV)	217	215	105+2	227	194	5.5	264	4

※フネンパイプ 200A の配管には「遅乾性接着剤」をご使用ください。

※配管施工に際しては「大口径フネンパイプ施工要領」(144ページ)をご一読ください。

DS -U 200
-D 200

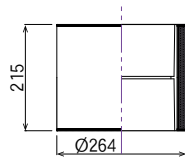

45L -U 200
-D 200

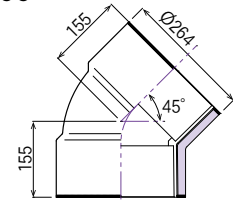

DL -U 200
-D 200

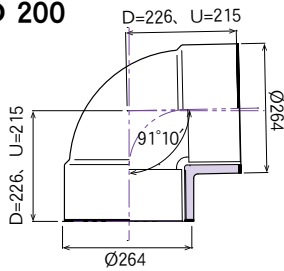

IN -U 200×150
-D 200×150

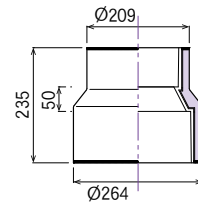

LL -U 200

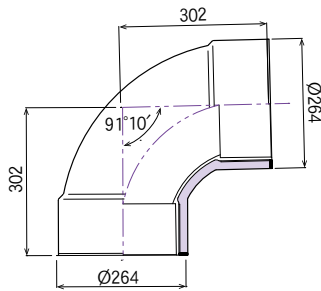

LL -D 200 (45L-D 連結品)

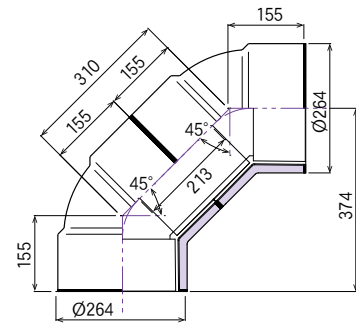

DT -U 200
-D 200

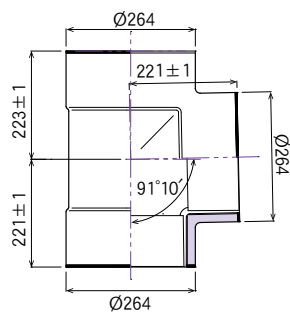

45Y -U 200

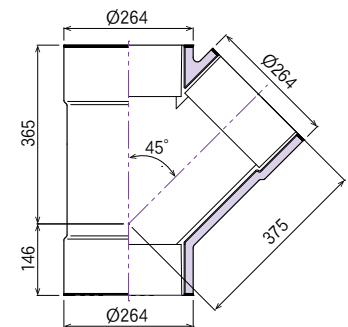

LT -U 200
-U 200×150

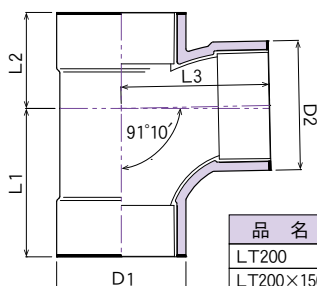

単位 mm

品名	D ₁	D ₂	L ₁	L ₂	L ₃
LT200	264	264	303	196	303
LT200×150	264	209	277	167	277

CO 200 (掃除口) ※メジ未装着

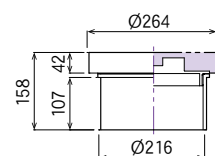

大口径フネンパイプ FP200Aシリーズ

LES 200 伸縮ソケット(ロングタイプ)

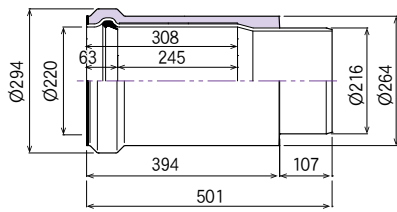

※基準挿入寸法 = 210 mm

- 注1 挿入の際は「塩ビ管用滑材」を使用してください。
 注2 挿入の際、環境によりゴム輪にズレやヨレが生じる可能性がありますので接合後、チェックゲージ等により全周にわたりゴム輪が正常な位置にあることを確認してください。

※LESは横引き配管にもご使用頂けます。

UPS 200 (段差変換ソケット)

「LT-U・45Y-U」とVP管を接続する際に、VU継手とVP管との段差懸念がある場合は「UPS」を併用してください。「▲印」を上方にして接続することにより管段差が解消されます。

(注) 接続の際「4mm」の芯ズレが生じます。

見下げ図

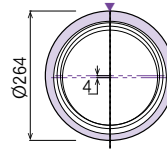
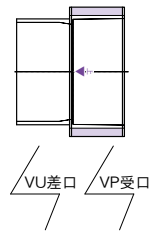

側面図

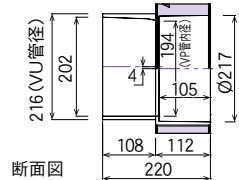

断面図

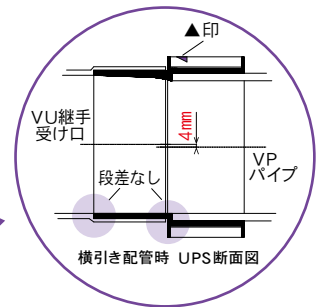
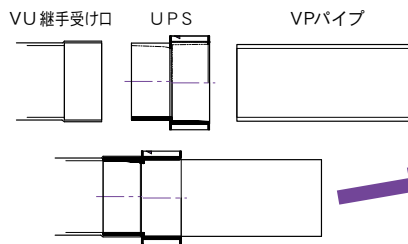

FP200A用支持バンド

弊社ではお取り扱いはございません。

お手数ですが下記バンドメーカー様へお問い合わせください。

- ・「株式会社アカギ」
- ・「日栄インテック株式会社」

● FP200Aの配管接続について

- FP200Aの配管接続には「専用の配管治具を使用した配管施工」を推奨しております。配管治具の使用により確実で安定した接続が可能となります。製品に破損の危険が生じる「叩き込み接続」はお避けいただくようお願いいたします。

● 推奨施工例

※詳細は大口径フネンパイプ施工要領書でご確認ください。(144 ページ)

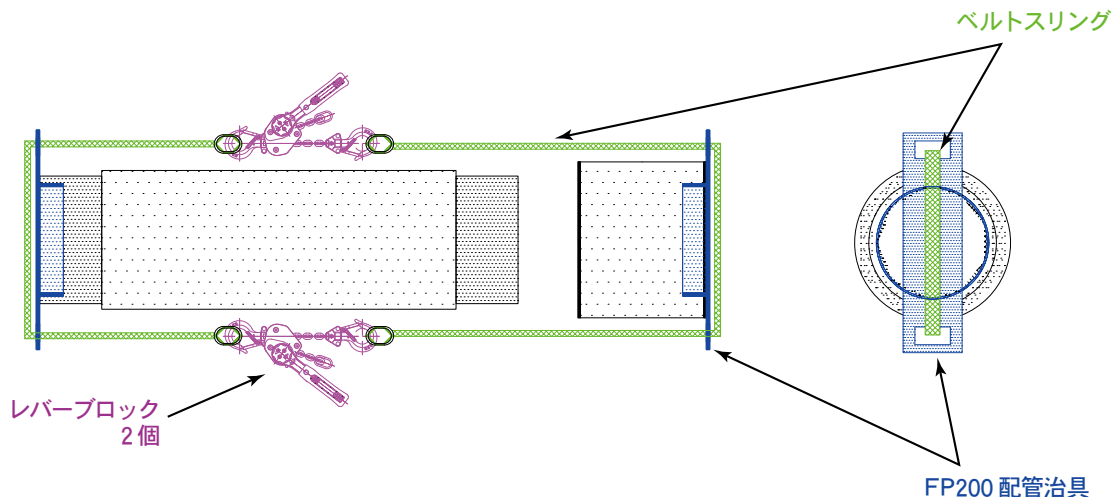

NEW

大口径フネンパイプ FP250A シリーズ

一部の鋼管や加工管に限られていた「250A」の配管材に 新たな選択肢が生まれます！

大流量排水が求められる合流配管部や雨水管、また耐食性が必要とされる臭突管など幅広い用途をカバーする唯一の耐火樹脂系排水管です。

■重量比較

FP/金属製配管比較		直管 (2.25m)	継手 (個)	
			DS	DT
重量比 (kg)	SGP・MD250A	95.4	24.7	56.2
	FP250A	45.0	10.3	28.5
		47 %	42 %	51 %

・さらに、防露施工不要で遮音効果も向上します。

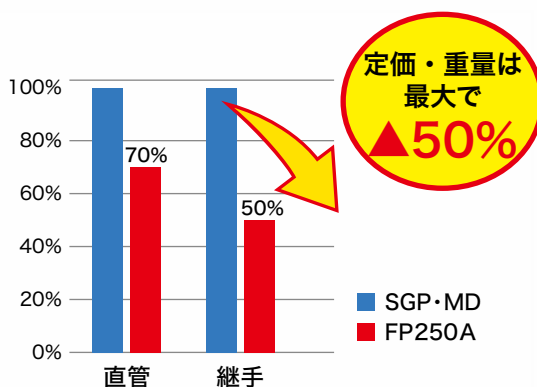

■規格

※FP250Aシリーズは受注生産品です。予め納期をご確認のうえご注文ください。

内管は直管・継手共に「VU規格」です。
(関連継手除く)

品 種	品 名		箱入数
直 管	FP 250 × 2000 (VU)		—
管継手 (VU 段差)	DS-U	250	1
	45L-U	250	1
	DL-U	250	1
	IN-U	250×200	1
	DT-U	250	1
関連継手	CO	250	1
	LES	250	1
FP 250A 配管治具			1



- 国土交通大臣認定
- 床：PS060FL-1295
 - ・鉄筋コンクリート造
 - ・厚 70 mm 以上
- 壁：PS060WL-1315
 - ・ALCパネルまたは鉄筋コンクリート造
 - ・厚 75 mm 以上

フネンパイプ250A規格

● 直管 FP250A×2000(VU)

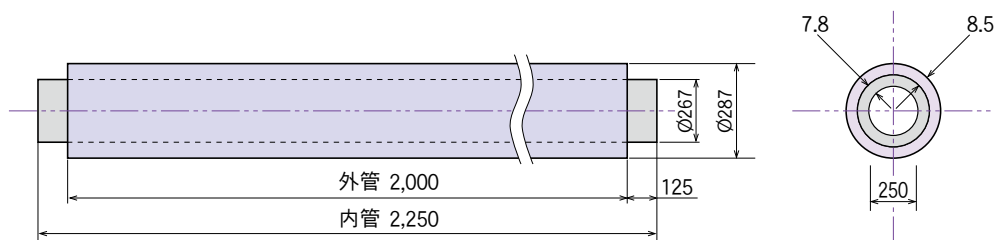

● 250A管継手の規格

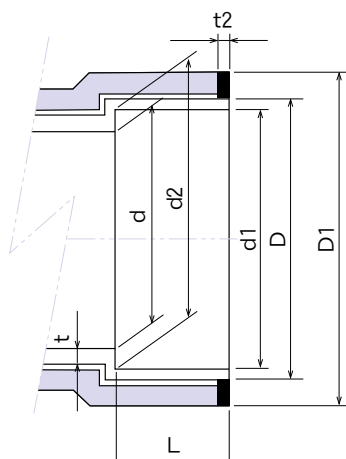

区分	継手種類	内管塩ビ規格
VU段差 (VU)	DS、45L、 IN、DT	AS12 塩化ビニル管・継手 協会規格
	DL	塩ビメーカー規格品
その他継手	LES、CO	

単位mm

	受け口			D	ストッパ内径 d	厚さ t	受け口外径 D1	メジリング厚さ t2
	d1	d2	L					
	基本寸法	基本寸法	基本寸法					
VU段差 (VU)	268.5	265	125	280	250	6.5	319	4

※フネンパイプ 250A の配管には「遅乾性接着剤」をご使用ください。

※配管施工に際しては「大口径フネンパイプ施工要領」(144ページ)をご一読ください。

DS -U 250

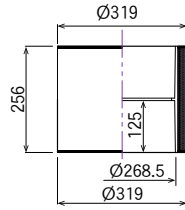

45L -U 250

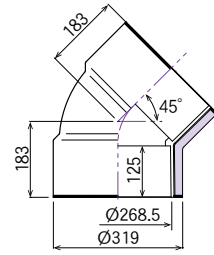

DL -U 250

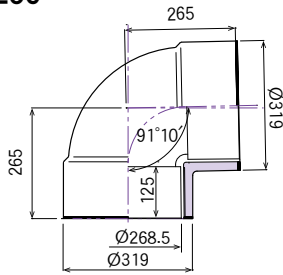

DT -U 250

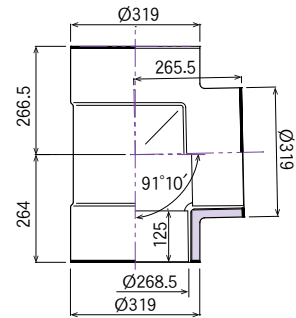

IN -U 250×200

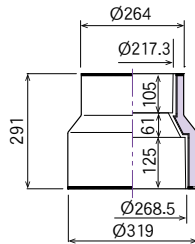

LES 250 伸縮ソケット(ロングタイプ)

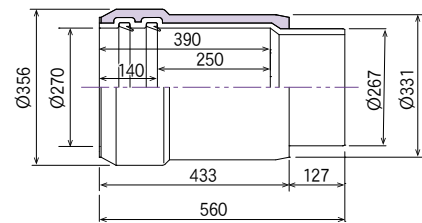

※基準挿入寸法 = 300 mm

CO 250 (掃除口) ※メジ未装着

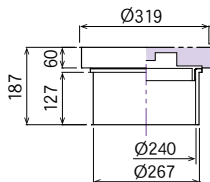

- 注1 挿入の際は「塩ビ管用滑材」を使用してください。
 注2 挿入の際、環境によりゴム輪にズレやヨレが生じる可能性がありますので接合後、チェックゲージ等により全周にわたりゴム輪が正常な位置にあることを確認してください。

※LESは横引き配管にもご使用頂けます。

FP250A用支持バンド

弊社ではお取り扱いはございません。
 お手数ですが下記バンドメーカー様へお問い合わせください。
 ・「株式会社アカギ」 ・「日栄インテック株式会社」

● FP250Aの配管接続について

- FP250Aの配管接続には「専用の配管治具を使用した配管施工」を推奨しております。配管治具の使用により確実で安定した接続が可能となります。製品に破損の危険が生じる「叩き込み接続」はお避けいただくようお願いいたします。

● 推奨施工例

※詳細は大口径フレンパイプ施工要領書でご確認ください。(144 ページ)